

# VARIO d2

## PORTABLE VERSION

Das Display für den unkomplizierten, professionellen Auftritt. Es entspricht optisch, technisch und in seiner Flexibilität dem vario d2 Original, unterscheidet sich davon allerdings in einem ganz wesentlichen Punkt: Stützen und Zargen sind geteilt. Dadurch ist es so klein zerlegbar, dass es selbst in einem Pkw transportiert werden kann. Ein weiterer Vorteil: Alle Zubehör- und Ergänzungsteile aus dem vario d2 Original-Programm lassen sich auch für diese tragbare Version einsetzen. Damit ist es eine optimale Ergänzung für große Auftritte, die es mit wenig Aufwand zu inszenieren gilt.

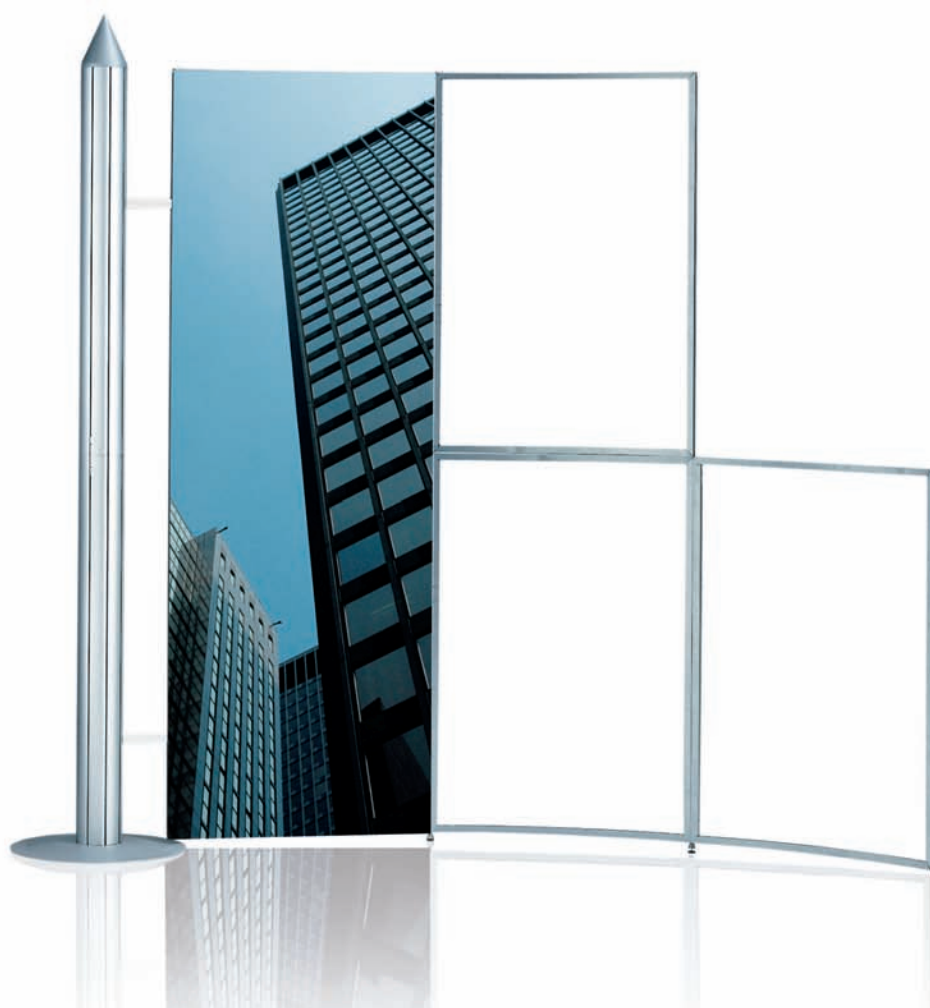

Modellbeispiel: M 825, 2 Stk. M 247, M 1440, 2 Stk. Z 361, 5 Stk. VA 1263, 2 x VA 5000, Panelempfehlung : von 0,7 mm bis 1,0mm PVC

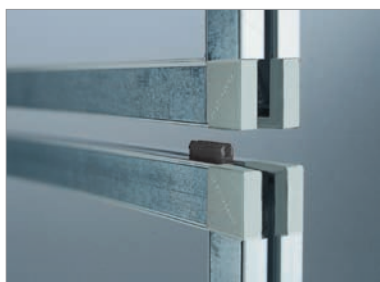

Clips-Verbinder VA 5014



M 1444

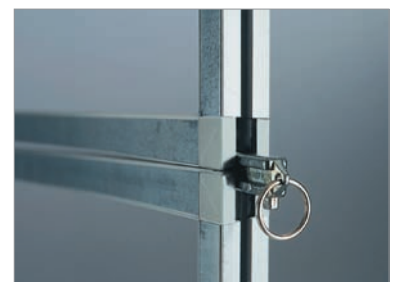

„H“-Verbinder VA 5057

## GRUNDMODULE:

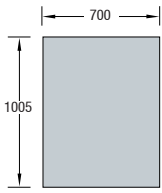

**VA 1253**  
Rahmen gerade

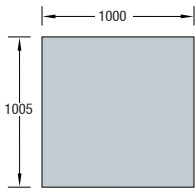

**VA 1255**  
Rahmen gerade

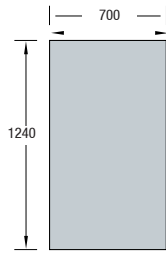

**VA 1254**  
Rahmen gerade

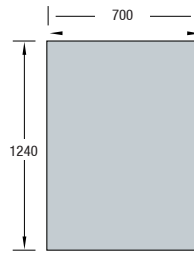

**VA 1256**  
Rahmen gerade

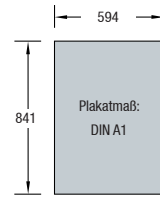

**VA 1249**  
Rahmen gerade

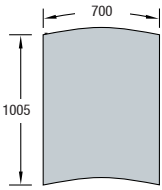

**VA 1263**  
Rahmen gebogen

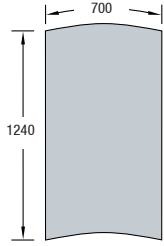

**VA 1264**  
Rahmen gebogen

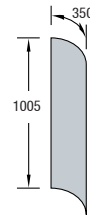

**VA 1280**  
Rahmen gebogen  
90°

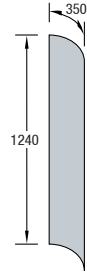

**VA 1281**  
Rahmen gebogen  
90°

Lieferumfang ohne Panels, Verbindungselemente liegen bei, Abmessungen entsprechen dem Panelmaß.

## ZUBEHÖR:

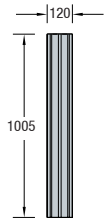

**M 247**  
Stütze rund  
8 Nuten  
Weitere Stützen auf Anfrage.

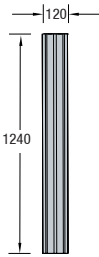

**M 248**  
Stütze rund  
8 Nuten

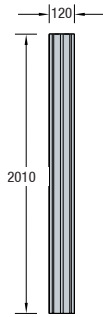

**M 249**  
Stütze rund  
8 Nuten

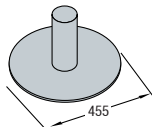

**M 825**  
Fußteller, silbergrau

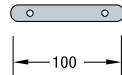

**VA 5000**  
Verbinder gerade  
(VPE 2 Stück)

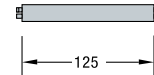

**Z 361**  
Distanzarge

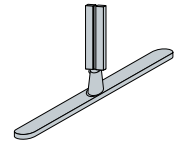

**VA 6003**  
Fußverbinder

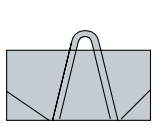

**VA 1011**  
Transporttasche

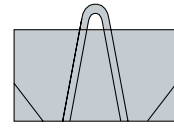

**VA 1016**  
Transporttasche



**E 218**  
Ringschraube

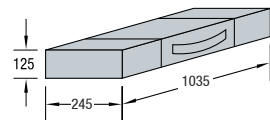

**VA 1102**  
Transporttasche für  
2 Stück M 247

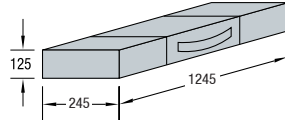

**VA 1103**  
Transporttasche für  
2 Stück M 248

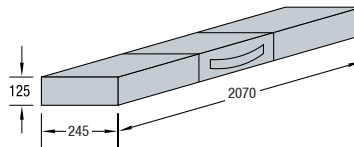

**VA 1104**  
Transporttasche für  
2 Stück M 249

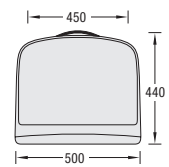

**VA 8838**  
Transporttasche für  
2 Stück M 825

Weiteres Zubehör aus dem vario d2-Programm siehe Seiten 7 und 11.

## TECHNISCHE INFORMATION:

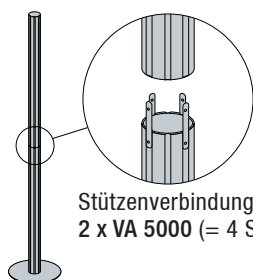

Stützenverbindung:  
2 x VA 5000 (= 4 Stk.)

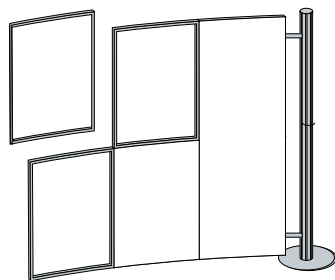

Portable Rahmen über- und nebeneinander

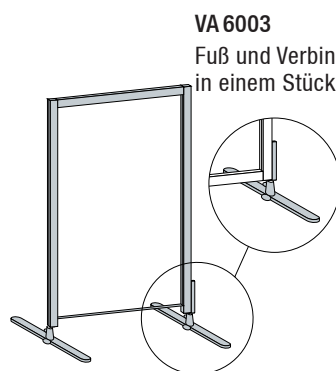

**VA 6003**  
Fuß und Verbinder  
in einem Stück

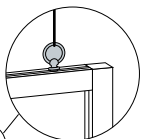

**E 218**  
Ringschraube für  
Aufhängung