

# VARIO d2 ORIGINAL

## RAHMENDISPLAY

Optisch markantes Display mit geraden oder gebogenen Rahmen, auf dem sich Werbebotschaften wirkungsvoll präsentieren lassen. Durch die nahtlose Verbindung können beliebig viele Rahmen zusammengefügt werden. Die seitliche OCTANORM-Systemnut ermöglicht vielfältige Anschlüsse. Es kann aber auch mit Spots, Taschen und Prospektablagen ergänzt werden. Den technischen Charakter bekommt das Display durch die hochwertigen, eloxierten Aluminiumstützen und -zargen. Geringes Gewicht und leichter Aufbau machen das vario d2 zum wichtigen Standarddisplay.



Modellbeispiel: 3 Stk. VA 1275, 2 Stk. M 249, 2 Stk. M 825, 2 Stk. M 1440, 4 Stk. Z 361, VA 5036, 5032, 3 Stk. VA 5020  
Panelempfehlung: von 0,7 mm bis 1,0 mm PVC



VA 5020



M 1440

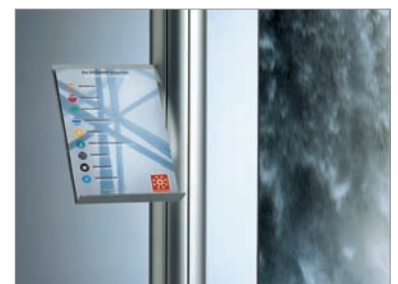

VA 1240

## GRUNDMODULE:

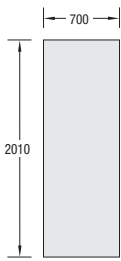

**VA 1272**  
Rahmen  
gerade

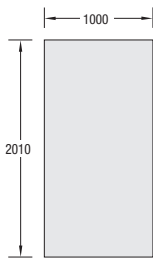

**VA 1273**  
Rahmen  
gerade

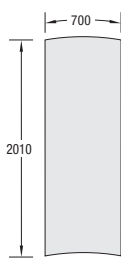

**VA 1275**  
Rahmen  
gebogen



**VA 1282**  
Rahmen  
gebogen 90°

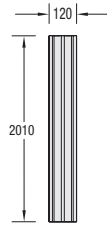

**M 249**  
Stütze, rund  
8 Nuten

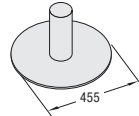

**M 825**  
Fußteller  
silbergrau

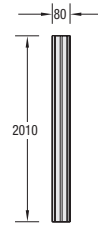

**M 1249**  
Stütze, rund  
8 Nuten

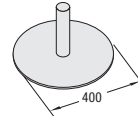

**M 1239**  
Fußteller  
silbergrau

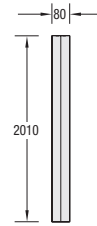

**M 1049**  
Stütze, Quadrat  
4 Nuten

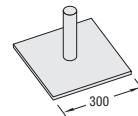

**M 1406**  
Fußteller  
silbergrau

## ZUBEHÖR:

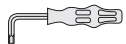

**E 14**  
Sechskant-  
Schraubendreher



**VA 5000**  
Verbinder  
(VPE 2 Stk.)



**Z 361**  
Distanzarge



**VA 5058**  
Kegelfuß

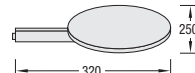

**VA 5076**  
Display-Ablage  
Holz, silber

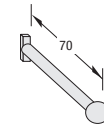

**E 275**  
Taschenhalter



**ENDPLATTEN**  
M 270 für M 249  
M 1235 für M 1249  
M 1035 für M 1049

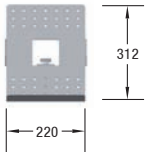

**VA 1240**  
Prospektablage  
universal

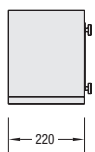

**VA 5032**  
Prospektablage  
rechts

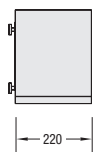

**VA 5032**  
Prospektablage  
links

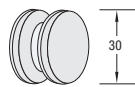

**M 1391**  
Plattenhalter mit  
Gummizwischenlagen  
und M 1470/Ha

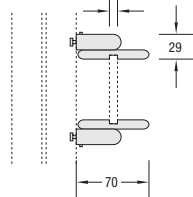

**M 1580**  
Plattenhalter  
mit Schlitz

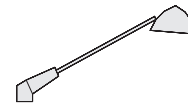

**VA 5020**  
Spotlight  
150 W/230 V

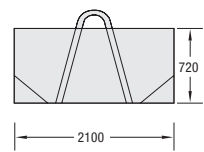

**VA 1019**  
Transporttasche

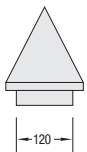

**M 1440**  
Kegel, Holz,  
silber

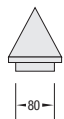

**M 1438**  
Kegel, Holz,  
silber

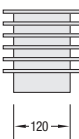

**M 1443**  
Abdeckkappe,  
Holz, silber



**M 1442**  
Abdeckkappe,  
Holz, silber

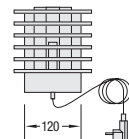

**M 1444**  
Abdeckkappe,  
Holz, silber  
40 W/230 V



**VA 5035**  
Magnetband  
30 m  
selbstklebend



**VA 5045**  
Stahlband  
30 m  
selbstklebend

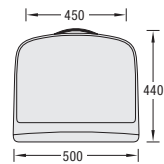

**VA 8838**  
Transporttasche  
für 2 Stück M 825

## TECHNISCHE INFORMATION UND ANWENDUNGSBEISPIELE:

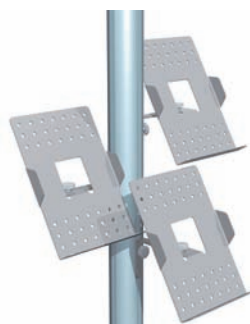
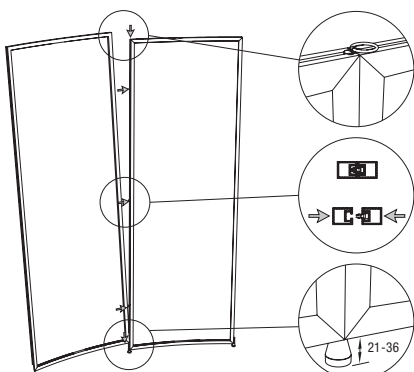

**VA 1240**  
Linke, rechte  
oder vordere  
Positionierung

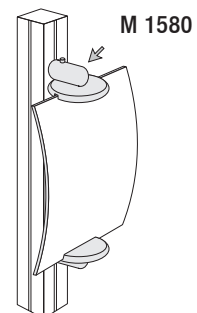

# VARIO d2

## PORTABLE VERSION

Das Display für den unkomplizierten, professionellen Auftritt. Es entspricht optisch, technisch und in seiner Flexibilität dem vario d2 Original, unterscheidet sich davon allerdings in einem ganz wesentlichen Punkt: Stützen und Zargen sind geteilt. Dadurch ist es so klein zerlegbar, dass es selbst in einem Pkw transportiert werden kann. Ein weiterer Vorteil: Alle Zubehör- und Ergänzungsteile aus dem vario d2 Original-Programm lassen sich auch für diese tragbare Version einsetzen. Damit ist es eine optimale Ergänzung für große Auftritte, die es mit wenig Aufwand zu inszenieren gilt.



Modellbeispiel: M 825, 2 Stk. M 247, M 1440, 2 Stk. Z 361, 5 Stk. VA 1263, 2 x VA 5000, Panelempfehlung : von 0,7 mm bis 1,0mm PVC

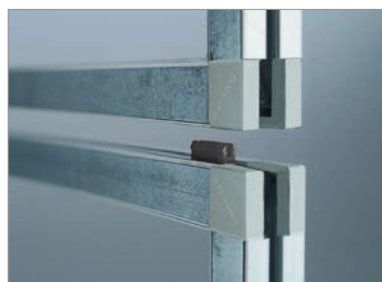

Clips-Verbinder VA 5014



M 1444

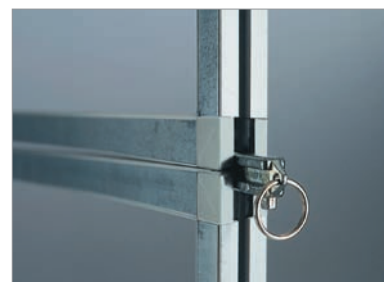

„H“-Verbinder VA 5057

## GRUNDMODULE:

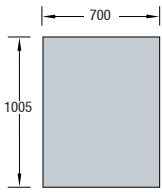

**VA 1253**  
Rahmen gerade

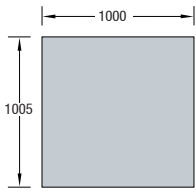

**VA 1255**  
Rahmen gerade

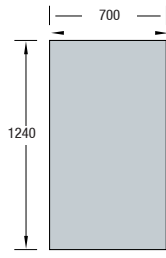

**VA 1254**  
Rahmen gerade

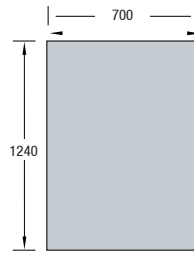

**VA 1256**  
Rahmen gerade

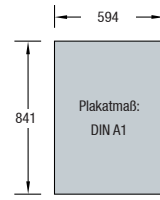

**VA 1249**  
Rahmen gerade

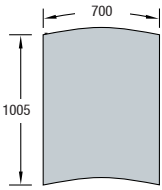

**VA 1263**  
Rahmen gebogen

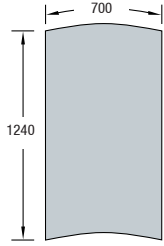

**VA 1264**  
Rahmen gebogen

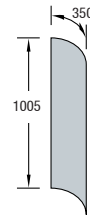

**VA 1280**  
Rahmen gebogen  
90°

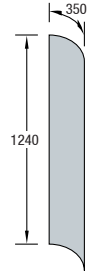

**VA 1281**  
Rahmen gebogen  
90°

Lieferumfang ohne Panels, Verbindungselemente liegen bei, Abmessungen entsprechen dem Panelmaß.

## ZUBEHÖR:

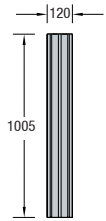

**M 247**  
Stütze rund  
8 Nuten  
Weitere Stützen auf Anfrage.

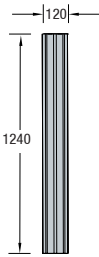

**M 248**  
Stütze rund  
8 Nuten

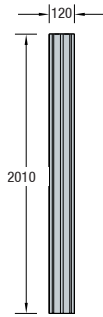

**M 249**  
Stütze rund  
8 Nuten

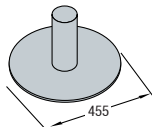

**M 825**  
Fußteller, silbergrau

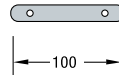

**VA 5000**  
Verbinder gerade  
(VPE 2 Stück)

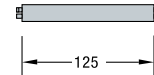

**Z 361**  
Distanzarge

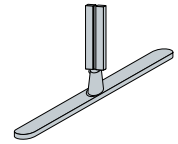

**VA 6003**  
Fußverbinder

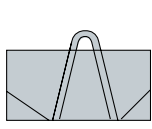

**VA 1011**  
Transporttasche

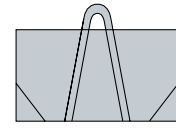

**VA 1016**  
Transporttasche



**E 218**  
Ringschraube

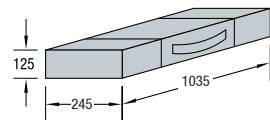

**VA 1102**  
Transporttasche für  
2 Stück M 247

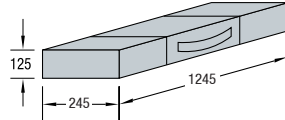

**VA 1103**  
Transporttasche für  
2 Stück M 248

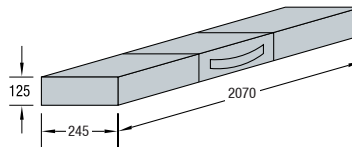

**VA 1104**  
Transporttasche für  
2 Stück M 249

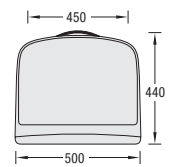

**VA 8838**  
Transporttasche für  
2 Stück M 825

Weiteres Zubehör aus dem vario d2-Programm siehe Seiten 7 und 11.

## TECHNISCHE INFORMATION:

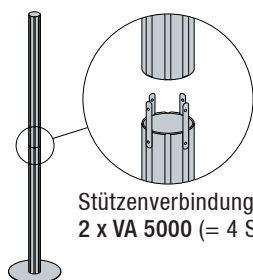

Stützenverbindung:  
2 x VA 5000 (= 4 Stk.)

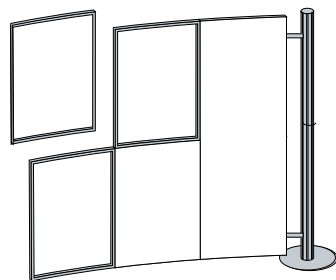

Portable Rahmen über- und nebeneinander

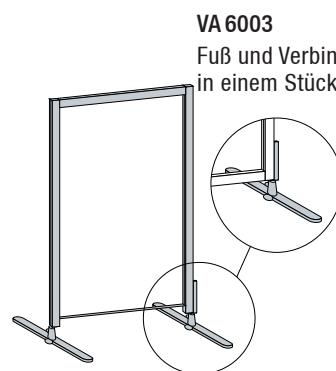

**VA 6003**  
Fuß und Verbinder  
in einem Stück

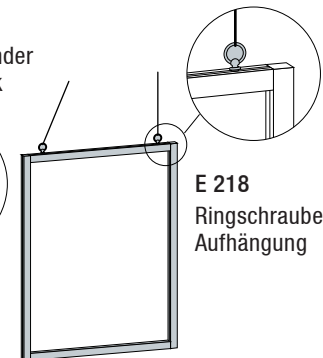

**E 218**  
Ringschraube für  
Aufhängung